



Электронная документация

АЛЮМИНИЕВЫЙ ПРОФИЛЬ

PDS45-T-2000 ANOD Black RAL9005

ОПИСАНИЕ

- Алюминиевый анодированный угловой профиль.
- Дополнительные аксессуары, заглушки и крепеж.
- Стандартная длина — 2 м. По заказу — 1 м.

ПРИМЕНЕНИЕ

- Для использования внутри помещений.
- Для любых светодиодных лент шириной до 11 мм.



11 мм



Накладной



БК

Чёрный

ПАРАМЕТРЫ

Артикул	020897
Модель	PDS45-T-2000 ANOD Black RAL9005
Цвет	 чёрный
Покрытие	анодированное
Форма (сечение)	угловой
Назначение	универсальный
Размеры профиля	2000×19×19 мм
Ширина площадки для лент	11 мм

ЧЕРТЕЖ

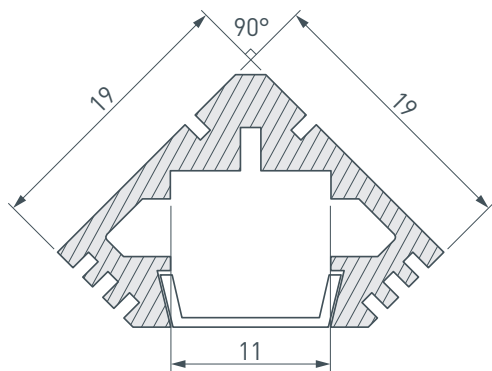

РУКОВОДСТВО ПО МОНТАЖУ ПРОФИЛЯ

Необходимые компоненты



- 1** / Закрепите скобы-держатели (Ⓥ) на поверхности и выведите кабель от блока питания для светодиодной ленты.

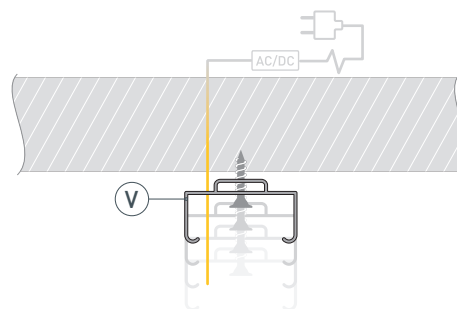

- 2** / Установите в профиль (Ⓘ) светодиодную ленту (Ⓦ), экран (Ⓜ), а затем заглушки (ⓓ).

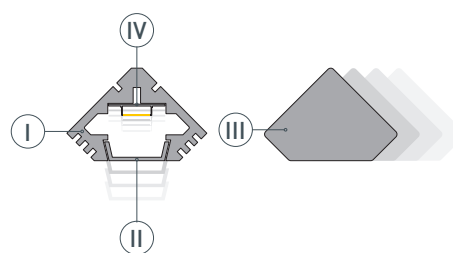

- 3** / Установите профиль (Ⓘ) в скобы-держатели (Ⓥ) и соедините кабели питания светодиодной ленты.

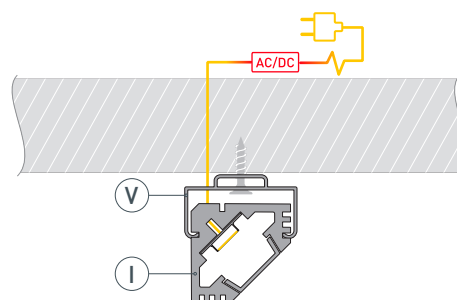

СОПУТСТВУЮЩИЕ ТОВАРЫ И АКСЕССУАРЫ

Приобретаются отдельно

Экран



012037
Матовый для PDS, MIC

Экран



012036
Прозрачный для PDS, MIC

Экран

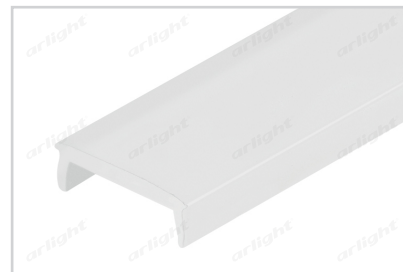

017448
MAT-L матовый для PDS, MIC

Экран



013283
F прозрачный для PDS, MIC

Экран



013658
C линзой 10°-60° для PDS, MIC

Экран



020918
C линзой SATIN-10-90 для PDS, MIC

Экран



017449
CLEAR-B прозрачный для PDS, MIC

Экран



013280 (1)
F-KA-2000 матовый для PDS, MIC

СОПУТСТВУЮЩИЕ ТОВАРЫ И АКСЕССУАРЫ

Приобретаются отдельно

Заглушка



012041
Для PDS45-T глухая

Заглушка



012040
Для PDS45-T с отверстием

Заглушка

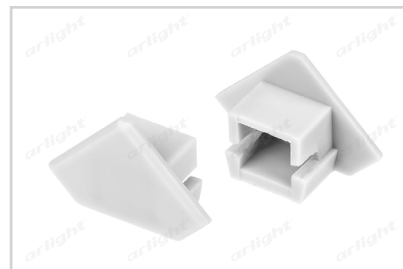

017221
Для PDS45-MW глухая

Заглушка

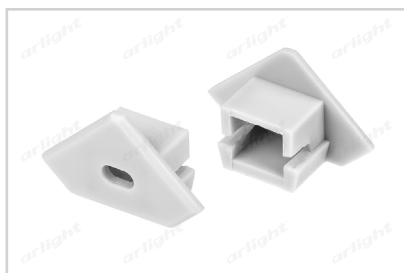

017220
Для PDS45-MW с отверстием

Заглушка



020920
Для PDS45-T черная глухая

Прокладка



013285
33×11×5 для микровыключателя

Прокладка



013284
2000×11×5 для светодиодной ленты

Крепеж



012540
Для PDS45-T хром

Крепеж



012543
Для PDS45-T цинк

СОПУТСТВУЮЩИЕ ТОВАРЫ И АКСЕССУАРЫ

Приобретаются отдельно

Микровыключатель



013211
12V для PDS без провода

Микровыключатель



013210
12V для PDS с проводом 1.5м

Микровыключатель

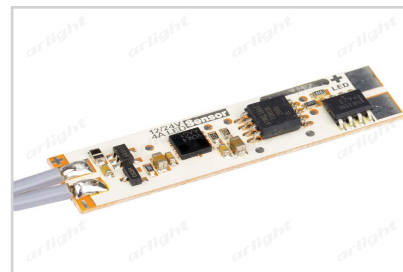

017216
SENS-4A

Микровыключатель

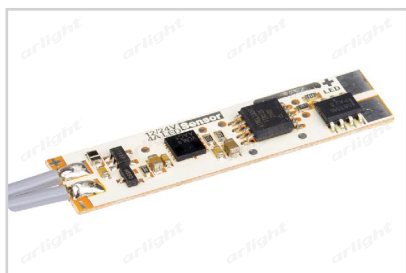

017219
SENS-4A (провод 1.5м)

Лента



020393
RT 2-5000 24V Warm3000
2x (2835, 600 LED, PRO)

Лента



015698
RT 2-5000 24V Day4000
2x (2835, 600 LED, PRO)

Лента



015696
RT 2-5000 24V White6000
2x (2835, 600 LED, PRO)

